

Ürün Kataloğu  
Fiyat Listesi  
Ocak 2025



## Alüminyum Silindir Tip Güç Kondansatörü Teknik Özellikleri



<b>Standart / Standard</b>	IEC 60831 - 1&2, IS: 13340
<b>Tip / Type</b>	MKP Silindir / Cylindrical
<b>Güç Aralığı / Rated Reactive Power</b>	0.25 - 50 Kvar Tek Ünite / Single Unit
<b>Anma Gerilimi / Rated Voltage</b>	230 - 400 - 440- 480 - 525 VAC / Volts
<b>Frekans / Rated Frequency</b>	50/60 Hz
<b>Maksimum Aşırı Gerilim U Max</b> / Max. Over Voltage U Max.	Un + %10 - 8 sa/24 sa / 8h in every 24h Un + %15 - 30 dk / 24 sa / 30min in every 24h Un + %20 - 5dk/24 sa / 5min in every 24 Un + %30 - 1dk/24 sa / 1min in every 24h
<b>Dielektrik / Dielectric System</b>	MPP Film - Kendini Onarabilen / Metallized Polypropylene Film, Self-Healing
<b>Aşırı Akım / Over Current</b>	Up to 1.3*IR (2xin)
<b>Kayıplar / Losses</b>	<0.2 Watt/Kvar (without resistor) // <0,45 Watt/ Kvar (with resistor)
<b>Koruma Sınıf / Protection Class</b>	Ip20
<b>Soğutma / Cooling</b>	Doğal Soğutma / Natural Air Cooled
<b>Maksimum Yükseklik / Max. Above Sea Level</b>	4000 mt
<b>Kasa / Case</b>	Alüminyum Kasa / Kutu Tip Çelik Kasa / Aluminium Case / Box Type Steel Case
<b>Deşarj / Discharge Resistor</b>	Dahili deşarj direnci 50 voltun altına 60 sn'de düşer. / Special Desing Internal Discharge Resistance 50 V in less than 60 sec.
<b>Terminal / Terminal</b>	16mm Kablo Kesitine Uygun Ark Korumalı Çift ve Üç Yönlü Terminal / Max 16 mm Cable With Arc Protection Double Three Day Terminal
<b>Uygulama / Execution</b>	Dahili ve Harici / Indoor and Outdoor
<b>Kullanım Ömrü / Life Expectancy</b>	130.000 Saat/h +650   180.000 Saat/h +550 // 100.000 Saat/h -250   80.000 Saat/h -400
<b>Darbe Akımı / Inrush Current</b>	200 xIR'ye kadar
<b>Kapasite Toleransı / Tolerance on Capacitance</b>	-%5 to +%10
<b>Test Gerilimi Terminal / Test Voltage Terminal to Terminal</b>	2,15xUN, AC 2 sn/sec
<b>Test Gerilimi Kasa / Test Voltage on Casing</b>	UN < 660V V:3000V AC 10 Sn/Sec // UN=660V V:6000V AC 10 Sn/Sec
<b>Ortam Sıcaklığı / Temperature Category</b>	-25 C / +65 C (-40/D Temp.Cat 80.000)
<b>Montaj Pozisyonu / Mounting Position</b>	Dikey / Veritcally
<b>Maksimum Nem / Maximum Humidity</b>	%95
<b>Montaj ve Topraklama / Grounding and Mounting</b>	M12 Civata ile / With M12 Stud
<b>Koruma Özelliği / Protection Type</b>	Kuru tip aşırı basınçta açan, kendini onarabilen, hassas 3 fazlı ayırıcı / Dry Type, Self-Healing, Over Pressure Sensitive 3 Phase Disconnecter
<b>Emdirme / Impregnant</b>	PCB içermeyen Reçineli Koruma / Non PCB, Biodegradable Oil Semi Soft Jelly

## Patlamaya Karşı Koruma

Kondansatörler uzun süre aşırı gerilim altında bulduklarından patlarlar. Eine Kondansitörler dahili basınç koruma özelliği sayesinde patlamayı önler.

## Tasarım ve Yapı

- MKP kompakt film silindirik alüminyum kasa
- 3 faz delta bağlantı
- Kolay montaj
- Çevre dostu
- Darbe korumalı terminal
- Uzun ömürlü
- Patlamaya karşı korumalı
- Yüksek güç yoğunluğuna dayanıklı gövde
- Kendi kendini onarabilen self heating "Metalize Polipropilen Film"
- Düşük kayıplı çinko parçalı
- Dikey ve yatay montaj (uzun ömür için dik montaj tavsiye edilir)
- Emprenye PCB içermeyen ve reçine korumalı
- IEC 60831-1&2, IS 13340 standartlarına uygun

Aşırı Basınç Koruma Bağlantısı

Bağlantı  
Kesilmesinden  
Önce

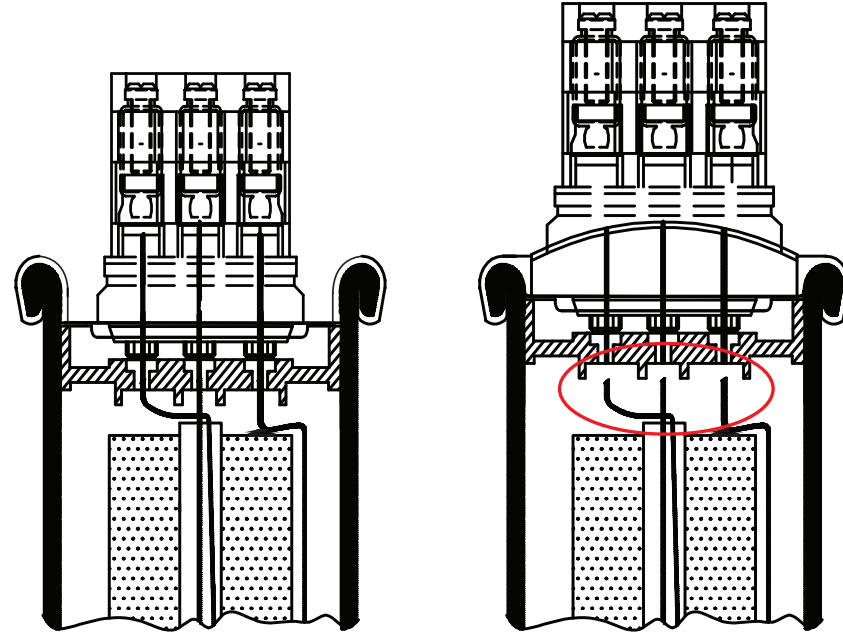

Bağlantı  
Kesilmesinden  
Sonra

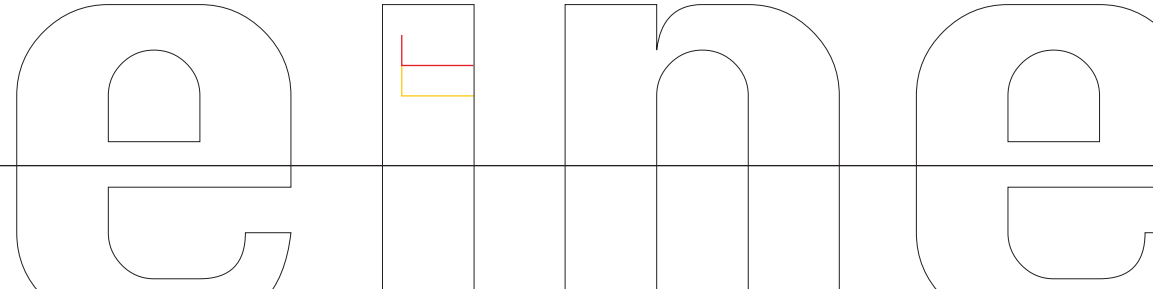



### Silindir Tip Güç Kondansatörü 230V Silindir Tip Kondansatör

Sipariş Kodu	230 VAC Qn (kVar)	400 VAC Qn (kVar)	Ölçüler (mm)		Kapasitans (µF)	Çekim Akım (A)	Kutu Adet	Birim Fiyat TL/Adet
			d	l				
EIN-0,25-230	0,25	0,75	45	65	15	1,08	50	462,00 ₺
EIN-0,5-230	0,5	1,5	45	65	30	2,17	50	467,50 ₺
EIN-1-230	1	3	45	85	60	4,35	50	544,50 ₺
EIN-1,5-230	1,5	4,5	50	100	90	6,52	50	660,00 ₺
EIN-2,5-230	2,5	7,5	50	130	150	10,87	50	990,00 ₺
EIN-5-230	5	15	76	240	300	21,75	50	2.090,00 ₺



### Silindir Tip Güç Kondansatörü 400V/415V/440V Silindir Tip Kondansatör

Sipariş Kodu	400 VAC Qn (kVar)	415 VAC Qn (kVar)	440 VAC Qn (kVar)	Ölçüler (mm)		Kapasitans (µF)	Çekim Akım (A)	Kutu Adet	Birim Fiyat TL/Adet
				d	l				
EIN-0,5-400	0,5	0,54	0,61	50	105	3x3,32	0,72	50	561.00 ₺
EIN-1-400	1	1,08	1,21	50	105	3x6,64	1,44	50	585.00 ₺
EIN-1,5-400	1,5	1,61	1,81	50	105	3x9,96	2,16	50	673.00 ₺
EIN-2,5-400	2,5	2,69	3,03	60	105	3x16,6	3,6	50	825.00 ₺
EIN-5-400	5	5,38	6,05	76	175	3x33,2	7,2	9	1,100.00 ₺
EIN-7,5-400	7,5	8,07	9,08	76	240	3x49,8	10,8	9	1,490.00 ₺
EIN-10-400	10	10,76	12,1	76	240	3x66,4	14,4	9	1,580.00 ₺
EIN-12,5-400	12,5	13,46	15,13	96	240	3x83	18	9	2,000.00 ₺
EIN-15-400	15	16,15	18,16	96	240	3x99,6	21,6	9	2,250.00 ₺
EIN-20-400	20	21,53	24,2	106	240	3x133	28,8	9	2,900.00 ₺
EIN-25-400	25	26,91	30,25	116	240	3x166	36	9	3,300.00 ₺
EIN-30-400	30	32,3	36,3	116	290	3x199,2	43,2	9	4,000.00 ₺
EIN-40-400	40	43,06	48,4	136	290	3x265,6	57,6	6	7,180.00 ₺
EIN-50-400	50	53,82	60,5	136	290	3x323	72	6	7,690.00 ₺

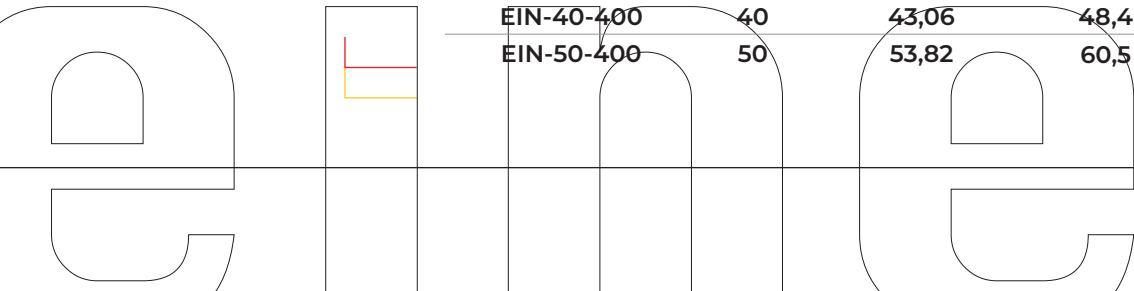

### 480V/525V Silindir Tip Kondansatör Silindir Tip Güç Kondansatörü

Sipariş Kodu	480 VAC Qn (kVar)	525 VAC Qn (kVar)	440 VAC Qn (kVar)	400 VAC Qn (kVar)	Ölçüler (mm) d l	Kapasitans (µF)	Çekilen Akım (A)	Kutu Adet	Birim Fiyat TL/Adet
EIN-2,5-480	2,5	3,48	1,7	1	65 100	3x20,1	3	20	Fiyat Sorunuz
EIN-5-480	5	5,98	4,2	3,5	55 200	3x23,5	6	20	Fiyat Sorunuz
EIN-7,5-480	7,5	8,97	6,3	5,2	65 200	3x34,6	9	20	Fiyat Sorunuz
EIN-10-480	10	11,96	8,4	6,9	75 210	3x46,1	12	12	Fiyat Sorunuz
EIN-12,5-480	12,5	14,95	10,5	8,7	85 240	3x57,7	15	12	Fiyat Sorunuz
EIN-15-480	15	17,94	12,6	10,4	85 240	3x69,15	18	12	Fiyat Sorunuz
EIN-20-480	20	23,93	16,8	13,9	100 240	3x92,2	24	12	Fiyat Sorunuz
EIN-25-480	25	29,91	21	17,4	100 240	3x115	30	12	Fiyat Sorunuz
EIN-30-480	30	35,89	25,2	20,8	116 240	3x138,3	36	6	Fiyat Sorunuz
EIN-33,5-480	33,5	40	28,1	23,2	130 240	3x157	44	6	Fiyat Sorunuz



### 525V Silindir Tip Kondansatör Silindir Tip Güç Kondansatörü

Sipariş Kodu	525 VAC Qn (kVar)	480 VAC Qn (kVar)	440 VAC Qn (kVar)	400 VAC Qn (kVar)	Ölçüler (mm) d l	Kapasitans (µF)	Çekim Akım (A)	Kutu Adet	Birim Fiyat TL/Adet
EIN-5-525	5	4,2	3,5	2,9	55 200	3x19,3	5,5	20	Fiyat Sorunuz
EIN-7,5-525	7,5	6,3	5,3	4,4	65 200	3x28,9	8,3	20	Fiyat Sorunuz
EIN-10-525	10	8,4	7	5,8	75 210	3x38,5	11	12	Fiyat Sorunuz
EIN-12,5-525	12,5	10,5	8,8	7,3	85 240	3x48,3	13,8	12	Fiyat Sorunuz
EIN-15-525	15	12,5	10,6	8,7	85 240	3x57,8	16,5	12	Fiyat Sorunuz
EIN-20-525	20	16,8	14	11,6	100 240	3x77	22	12	Fiyat Sorunuz
EIN-25-525	25	20,9	17,6	14,5	100 240	3x96,3	27,5	12	Fiyat Sorunuz
EIN-30-525	30	25	21	17,4	116 240	3x115,5	33	6	Fiyat Sorunuz
EIN-40-525	40	33,5	28,1	23,2	116 240	3x154	44	6	Fiyat Sorunuz



## Kompanzasyon Kontaktörü

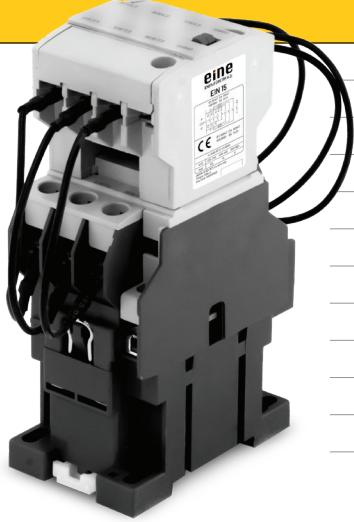

Sipariş Kodu	Çalışma Gücü kVar		Yardımcı Kontak		İşletme Akımı (400v için)	Saatlik Max. Operasyon Sayısı	Anahtarlama Ömür Uyg. Sayısı	Kutu Adet	Birim Fiyat TL/Adet
	400V	200V	440V	240V					
EIN-2,5	2,5	1,5	1	1	3,6	240	200000	30	₺1,050.00
EIN-5	5	2,8	1	1	7	240	200000	30	₺1,140.00
EIN-7,5	7,5	4	1	1	11	240	200000	30	₺1,315.00
EIN-10	10	5	1	1	14	240	200000	30	₺1,482.00
EIN-12,5	12,5	6,7	1	1	18	240	200000	30	₺1,635.00
EIN-15	15	8,5	1	1	22	240	200000	30	₺1,825.00
EIN-20	20	11	1	1	29	240	200000	30	₺2,035.00
EIN-25	25	14	1	1	36	100	100000	25	₺3,268.00
EIN-30	30	20	3	2	44	100	100000	25	₺4,066.00
EIN-40	40	25	3	2	58	100	100000	12	₺4,940.00
EIN-50	50	29	3	2	72	100	100000	12	₺5,890.00
EIN-60	60	32	3	2	87	100	100000	12	₺8,665.00

## Özellikler

- Yardımcı kontak bloğu
- Üç fazlı bağlantı
- 60 kVar'a kadar olan kondansatörleri bağlayabilme olanağı (440V)
- Bobin voltajı: 220-230 VAC 50/60 Hz
- IEC -60947 uyumlu
- Uzun mekanik ömür
- Çalışma voltaj aralığı: 220/240-400/440-660/690
- Harmonik filtreli kullanımlarda bir üst değer kontaktör seçilmesi tavsiye edilir.

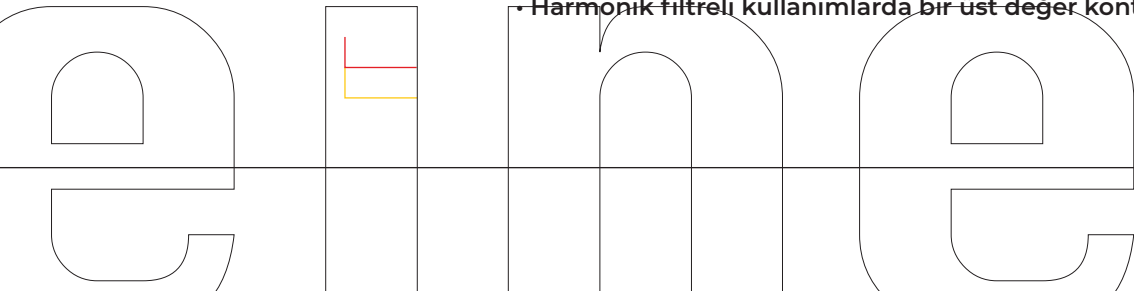

## NH Sigorta ve Yatay Yük Ayırıcı

Sipariş Kodu	Kutup Sayısı	Kullanım Sınıfı	Anma Isıl Ak. Ln (A)	Çalışma Gerilimi (V)	Anma Gerilimi (V)	Anma Yalıtım Gerilimi (V)	Kesme Kapasitesi (kA)	Kutu Adet	Birim Fiyat USD/Adet
EIN-0160	3	AC23B	160	400	690	800	120	24	31,00 \$
EIN-1250	3	AC23B	160	400	690	800	120	10	Fiyat Sorunuz
EIN-2400	3	AC23B	160	400	690	800	120	10	Fiyat Sorunuz

## Özellikler

- IEC/EN 60947-3 standardına göre, CE'ye uygun
- Aşırı ısı testine dayanıklı NH yuvası
- Ergonomik ve geniş tutma yüzeyi
- Küçük hacimli, kolay montajlı
- Sigorta bağlantılar arasında geniş güvenlik mesafesi
- Modern ve fonksiyonel tasarım
- Hava tahliye ve sirkülasyon alanının çokluğu
- Bağlantı şekli; vida ve somun bağlantılı (standart kablo ve pabucu uygun)

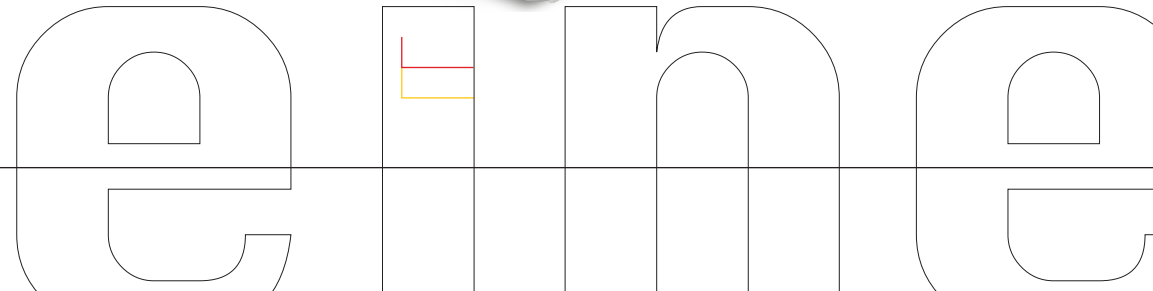
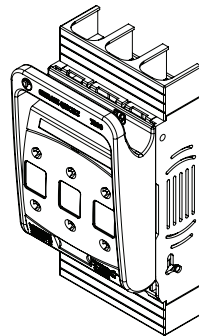
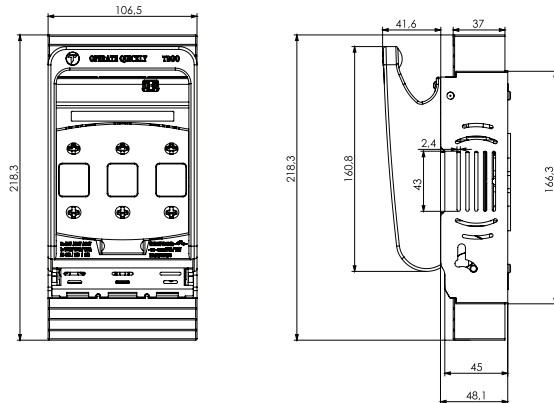

## Monofaze Şönt Reaktörleri

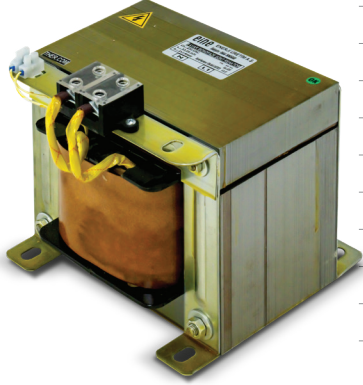

Sipariş Kodu	Qc (kVar)	Gerilim (V)	Akım (A)	Termik Koruma	Ln (mH)	(A) mm Yükseklik	(B) mm Genişlik	(C) mm En	Ağırlık (Kg.)	Birim Fiyat USD/Adet
EIN-M-0,25	0,25	230	2	√	300	100	100	120	3,9	\$50.00
EIN-M-0,5	0,5	230	2,17	√	338	100	100	120	4,5	\$60.00
EIN-M-1	1	230	4,34	√	169	130	130	150	6,5	\$70.00
EIN-M-1,5	1,5	230	6,52	√	113	130	150	150	7,5	\$80.00
EIN-M-1,66	1,66	230	7,21	√	115	130	150	150	8	\$90.00
EIN-M-2,5	2,5	230	10,85	√	67,5	170	140	195	11	\$135.00
EIN-M-3	3	230	13,04	√	56,3	170	160	192	15	\$145.00
EIN-M-3,3	3,3	230	14,34	√	57	170	160	192	16	\$180.00
EIN-M-5	5	230	21,73	√	33,8	170	210	200	17	\$242.00
EIN-M-6,67	6,67	230	28,95	√	34	170	210	200	18	\$250.00
EIN-M-7,5	7,5	230	32,6	√	22,5	170	240	200	22	\$300.00
EIN-M-10	10	230	43,4	√	16,9	300	330	250	26	\$380.00

## Özellikler

- Üretim Standartları EN 61558-1, EN 61558 2-20, EN 60289 ve EN60076-6 CE Sertifikalı
- Nominal Güçler Tek fazlı 0,10 - 10 kVAR veya üç fazlı 0,5 - 100 kVAR üretim
- Nominal Gerilim 230 VAC ..... 1000 VAC
- Nominal Frekans 50 Hz (60 Hz Opsiyonel)
- Endüktivite Toleransı %3
- Manyetik Devre Yüksek manyetik geçirkenlikli 0,35 mm silisli laminasyon değişkenlik gösterebilir. +- %2
- Sargılar Elektrolitik bakır veya alüminyum bobin teli - folyo
- Hava aralıklı tasarım
- Bağlantı trafo klemensi, ray klemens, SKP pabuç, bakır bara
- Koruma (elektrik) aşırı ısınmaya karşı termik koruma
- Koruma sınıfı iP 40
- 1. Sınıf izolasyon, Standart F 155 O C
- Bağıl nem %95 yoğunlaşmayan (DIN 40040)
- Çalışma yüksekliği: O - 2000 m
- Termik Koruması: 120C (NC kontak) aşırı ısınmaya karşı termik koruma
- Çalışma ortamı sıcaklığı -10 O C .....+ 40 O C
- Vakum vernik ile nemdem koruma ve sessiz çalışma

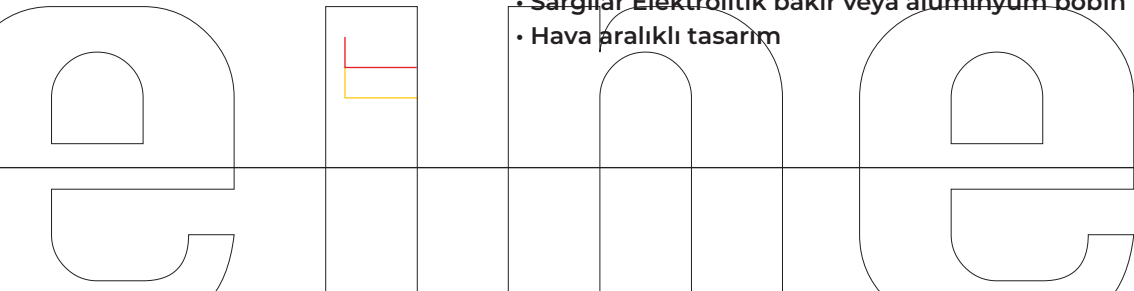

## Trifaze Şönt Reaktörleri

Sipariş Kodu	Qc (kVar)	Gerilim (V)	Akım (A)	Termik Koruma	Ln (mH)	(A) mm Yükseklik	(B) mm Genişlik	(C) mm En	Ağırlık (Kg.)	Birim Fiyat USD/Adet
EIN-T-0,5	0,5	400	0,72	√	102	150	85	150	3,7	\$85.00
EIN-T-1	1	400	1,44	√	505	200	90	190	7,3	\$105.00
EIN-T-1,5	1,5	400	2,16	√	336	200	90	190	9,7	\$140.00
EIN-T-2,5	2,5	400	3,6	√	255	200	90	190	11,85	\$182.00
EIN-T-3	3	400	4,32	√	170	260	145	270	14	\$215.00
EIN-T-5	5	400	7,2	√	101	310	220	300	22,3	\$317.00
EIN-T-7,5	7,5	400	10,8	√	68	310	222	300	31,28	\$445.00
EIN-T-10	10	400	14,43	√	51	370	273	360	45,5	\$640.00
EIN-T-12,5	12,5	400	18,04	√	41	370	273	360	51,2	\$700.00
EIN-T-15	15	400	21,65	√	34	380	273	360	59,8	\$770.00
EIN-T-20	20	400	28,86	√	25,5	550	285	520	105	\$940.00
EIN-T-25	25	400	36,08	√	20,4	550	285	540	115	\$1,100.00
EIN-T-30	30	400	43,2	√	16,8	550	285	560	145	\$1,400.00
EIN-T-40	40	400	57,73	√	15	550	290	570	160	\$1,500.00
EIN-T-50	50	400	71,16	√	14	600	300	580	180	\$1,750.00

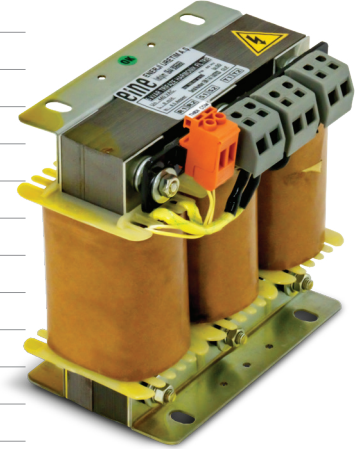

Değer belirtilmeyen ürünler siparişe özel olarak üretilmektedir. Detaylı bilgi için iletişime geçiniz

### Monofaze Şönt Reaktör Teknik Çizim

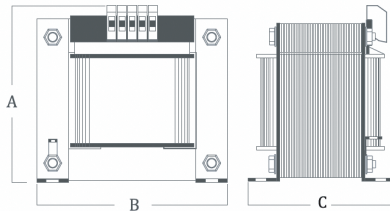

Tip 1

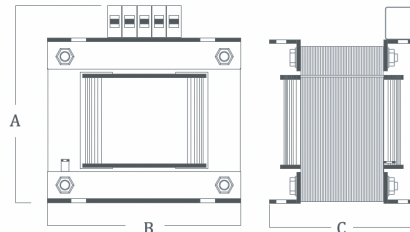

Tip 2

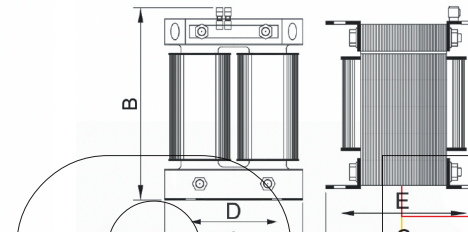

Tip 3

### Trifaze Şönt Reaktör Teknik Çizim

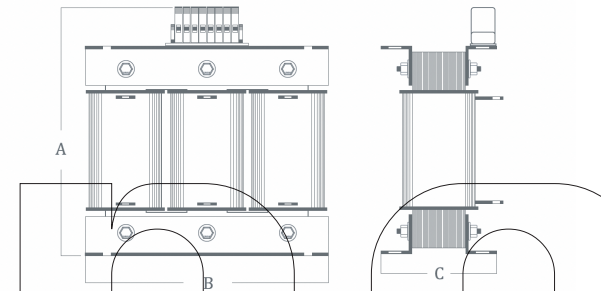

## Harmonik Filtre Seçiminde Dikkat Edilmesi Gereken Hususlar

### Harmonik Filtre Seçimi

Listemizdeki bulunan harmonik filtrelerin, kompanzasyon kapalı iken ölçülen gerilim harmoniği değerlerine göre:

- THDv < %8 ve 5. Gerilim harmoniği < %6 ise; p=%5.67 normal filtre veya p=%7 normal filtre
- THDv < %8 ve 5. Gerilim harmoniği < %6 ise; p=%5.67 normal filtre veya p=%7 güçlendirilmiş filtre
- THDv > %8 harmoniklerin de süzülmesi isteniyorsa p=%5.67 güçlendirilmiş filtre veya p=%7 güçlendirilmiş filtre
- THDv > %8 ve sadece kondansatörlerin aşırı akımdan korunması isteniyorsa p=%14 filtre olacak şekilde tercih edilmesi önerilmektedir.

### Sektörel Olarak Düşünülürse

- Harmonik üreten cihazların az olduğu küçük ölçekli işletmelerde: p=%5.67 ve p=%7 normal filtre
- Tekstil ve otomotiv gibi harmonik bozulmanın nispeten yüksek olduğu yerlerde, p=%5.67 ve p=%7 güçlendirilmiş filtre
- Demir çelik sektörü, haddehane, döküm ocağı gibi yerlerde ise p=%14 filtre kullanılabilir.

### Dikkat Edilecek Diğer Hususlar

- p-%5.67 filtreler, kondansatörlerdeki değer kaybı veya harmoniklerin zamanla yükselmesine karşı çok duyarlı olduğundan sürekli takip gerektirir. Bu nedenle kompanzasyon kapalı iken ölçülen değerler işletme için sorun teşkil etmeyecek düzeyde ise p-%7 filtre kullanılması daha emniyetli olacaktır.
- Listemizdeki harmonik filtreler, kompanzasyon kapalı iken 5. gerilim harmoniğinin %6'yı, toplam gerilim harmoniğinin ise %8'i geçmediği işletmeler için tasarlanmıştır. Daha yüksek harmonik bozulma değerleri için güçlendirilmiş filtre kullanılmalıdır. Güçlendirilmiş filtre için lütfen firmamızla irtibata geçiniz.
- Tablolarda belirtilen ürün boyutları değişkenlik gösterebilir. Detaylı bilgi için iletişime geçiniz.
- Veri belirtilmeyen ürünler siparişe özel olarak üretilmektedir. Detaylı bilgi için iletişime geçiniz.
- Talep edilmesi durumunda harmonik filtrelerimiz bakır bara çıkışlı olarak da üretilmektedir.
- Güçlendirilmiş harmonik filtrelerimiz için lütfen iletişime geçiniz.

### Not:

Doğru bir uygulama için mutlaka bir analizör ile ölçüm yapılması ve ölçüm sonuçlarının teknik ekibimiz ile değerlendirilmesi tavsiye edilir.

### Önemli Not:

Trifaze Harmonik Filtreler (P=%7, THDv<%7-189 Hz) tablosundaki ürün grubu için; Kompanzasyon kapalı iken ölçülen gerilim harmoniği değerlerine göre, THDv<%7 ve 5. gerilim harmoniği <%5 olan işletmelerde kullanılmaktadır. Daha yüksek harmonik bozulma değerleri için yukarıdaki açıklamayı inceleyiniz.

## Harmonik Filtre Reaktörü Seçim Tablosu (Bara Gerilim: 400 V, 50 Hz, 210 Hz P=%7)

Harmonik Filtre Kodu (p=%7, 189 Hz)	400V Kondansatör Değeri	440V Kondansatör Değeri	480V Kondansatör Değeri	525V Kondansatör Değeri
EIN-T-0,5/7	0,5			
EIN-T-1/7	1			
EIN-T-1,5/7	1,5			
EIN-T-2,5/7	2,5	2,5		
EIN-T-3,1/7				5
EIN-T-3,73/7			5	
EIN-T-4,44/7		5		
EIN-T-5/7	5		7,5	7,5
EIN-T-6,25/7		7,5		10
EIN-T-7,5/7	7,5		10	12,5
EIN-T-8,88/7		10		
EIN-T-10/7	10		12,5	16,17
EIN-T-11,1/7		12,5	15	
EIN-T-12,5/7	12,5	14,1	10+7,5	20
EIN-T-15/7	15	10+7,5	20	25
EIN-T-17,75/7		20		
EIN-T-18,66/7			25	30
EIN-T-20/7	20	12,5+10	20+7,5	2x16,17
EIN-T-25/7	25	28,2	33,3	40
EIN-T-30/7	30	30+5	2x20	2x25
EIN-T-35/7		2x20	2x20+7,5	2x25+7,5
EIN-T-37/7			2x25	2x30
EIN-T-40/7	40	2x20+5	2x25+5	40+25
EIN-T-44/7	50	2x25	2x30	40+30
EIN-T-50/7	2x25	2x28,2	2x33,3	2x40
EIN-T-60/7	2x30	2x30+7,5	4x20	2x40+16,17
EIN-T-75/7	3x25	3x28,2	3x33,3	3x40
EIN-T-100/7	2x50	4x28,2	4x33,3	4x40

### Harmonik Filtre Seçim Tablosu (Bara Gerilim: 400 V, 50 Hz, 189 Hz P=%5,67)

Harmonik Filtre Kodu (p=%5,67, 210 Hz)	400V Kondansatör Değeri	440V Kondansatör Değeri	480V Kondansatör Değeri	525V Kondansatör Değeri
EIN-T-0,5/5,67	0,5			
EIN-T-1/5,67	1			
EIN-T-1,5/5,67	1,5			
EIN-T-2,5/5,67	2,5	2,5		
EIN-T-3,1/5,67				5
EIN-T-3,73/5,67			5	
EIN-T-4,44/5,67		5		
EIN-T-5/5,67	5		7,5	7,5
EIN-T-6,25/5,67		7,5		10
EIN-T-7,5/5,67	7,5		10	12,5
EIN-T-8,88/5,67		10		
EIN-T-10/5,67	10	12,5	12,5	16,17
EIN-T-11,1/5,67			15	
EIN-T-12,5/5,67	12,5	14,1	10+7,5	20
EIN-T-15/5,67	15	10+7,5	20	25
EIN-T-17,75/5,67		20		
EIN-T-18,66/5,67			25	30
EIN-T-20/5,67	20	12,5+10	20+7,5	2x16,17
EIN-T-25/5,67	25	28,2	33,3	40
EIN-T-30/5,67	30	30+5	2x20	2x25
EIN-T-35/5,67		2x20	2x20+7,5	2x25+5
EIN-T-37/5,67			2x25	2x30
EIN-T-40/5,67	40	2x20+5	2x25+5	40+25
EIN-T-44/5,67		2x25	2x30	40+30
EIN-T-50/5,67	2x25	2x28,2	2x33,3	2x40
EIN-T-60/5,67	2x30	2x30+7,5	4x20	2x40+16,17
EIN-T-75/5,67	3x25	3x28,2	3x33,3	3x40
EIN-T-100/5,67	4x25	4x28,2	4x33,3	4x40

### Harmonik Filtre Reaktörü Seçim Tablosu (Bara Gerilim: 400 V, 50 Hz, 134 Hz P=%14)

Harmonik Filtre Kodu (p=%14, 134 Hz)	525V Kondansatör Değeri
EIN-T-3,1/14	5
EIN-T-5/7	7,5
EIN-T-6,25/7	10
EIN-T-7,5/7	
EIN-T-10/7	15
EIN-T-12,5/7	20
EIN-T-15/7	12,5+10
EIN-T-20/7	30
EIN-T-25/7	25+12,5
EIN-T-30/7	20+25
EIN-T-40/7	2x30
EIN-T-50/7	3x25(2x40)
EIN-T-60/7	3x30
EIN-T-75/7	4x25+12,5
EIN-T-100/7	5x30

Listelerde belirtilmeyen değerler için lütfen irtibata geçiniz.

Değer belirtilmeyen ürünler siparişe özel olarak üretilmektedir. Detaylı bilgi için iletişime geçiniz

Gerilim harmonik değeri THDU %12-%14 güçlendirilmiş ve bakır sargı filtre talebi için bilgi alınız.

### Harmonik Filtre Reaktörü Seçim Tablosu 230 V

Harmonik Filtre Kodu 230V 210-Hz P=%5,67- 189-Hz P=%7- 134-Hz P=%14)			Kullanılacak Kondansatör Değeri 230V
EIN-T-0,5/7	EIN-T-0,5/5,67	EIN-T-0,5/14	0,5
EIN-T-1/7	EIN-T-1/5,67	EIN-T-1/14	1
EIN-T-1,5/7	EIN-T-1,5/5,67	EIN-T-1,5/14	1,5
EIN-T-2,5/7	EIN-T-2,5/5,67	EIN-T-2,5/14	2,5
EIN-T-5/7	EIN-T-5/5,67	EIN-T-5/14	5
EIN-T-7,5/7	EIN-T-7,5/5,67	EIN-T-7,5/14	7,5
EIN-T-10/7	EIN-T-10/5,67	EIN-T-10/14	10

## Trifaze Harmonik Filtre (189Hz p=%7 - THDv %8) Reaktörleri

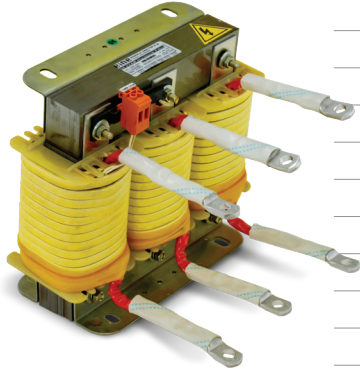

Sipariş Kodu	Ln (mH)	I rms (A)	I th (A)	I lin (A)	A	B	C	Ağırlık (Kg.)	Birim Fiyat USD/Adet
EIN-T-0,5/7	70,98	0,82	0,95	1,82	120	70	120	1,75	\$48.00
EIN-T-1/7	38,33	1,64	1,68	2,75	120	70	120	1,82	\$52.00
EIN-T-1,5/7	25,53	2,45	2,85	5,40	120	70	120	1,90	\$55.00
EIN-T-2,5/7	15,32	4,10	4,21	6,89	120	70	120	2,50	\$61.00
EIN-T-5/7	7,66	8,17	8,42	13,77	210	110	190	5,34	\$92.00
EIN-T-6,25/7	6,15	10,21	10,52	17,21	210	110	190	5,50	\$105.00
EIN-T-7,5/7	5,11	12,29	12,62	20,66	210	120	190	6,62	\$115.00
EIN-T-10/7	3,83	16,34	16,83	27,54	210	130	200	8,10	\$130.00
EIN-T-12,5/7	3,06	20,42	21,04	34,43	210	160	190	11,58	\$145.00
EIN-T-15/7	2,55	24,55	25,25	41,31	260	140	260	11,84	\$160.00
EIN-T-20/7	1,92	32,76	33,66	55,08	260	150	260	16,86	\$170.00
EIN-T-25/7	1,53	41	42,08	68,85	220	160	270	20,32	\$184.00
EIN-T-30/7	1,28	49,15	50,49	82,62	200	160	270	20,32	\$215.00
EIN-T-40/7	0,96	65,53	67,32	110,16	245	170	310	24,9	\$235.00
EIN-T-50/7	0,77	76,24	84,15	137,70	245	170	310	24,9	\$280.00
EIN-T-60/7	0,64	85,94	100,98	165,24	245	180	310	28	\$370.00
EIN-T-75/7	0,57	110,50	121,55	176,80	245	210	330	39	\$400.00
EIN-T-100/7	0,38	152,48	167,73	275,40	245	240	330	51,50	\$600.00

## Özellikler



Gerilim harmonik değeri THDU %12-14 güçlendirilmiş ve bakır sarğı filtre talebi için bilgi alınır.

Değer belirtilmeyen ürünler siparişe özel olarak üretilmektedir. Detaylı bilgi için iletişime geçiniz

- EN 61558-1, EN 61558 2-20, EN 60289 ve EN60076-6 CE standartlarına uygun tasarım
- Nominal Gerilimi: 230 VAC ..... 1000 VAC
- Nominal Gücü: 0,5-100 kVA
- Nominal Frekans 50 Hz (60 Hz Opsiyonel)
- Endüktivite Toleransı %3
- Sargılar: elektrolitik bakır veya alüminyum bobin teli-folyo
- Standart rezonans frekansları 189Hz P=%7-134Hz P=%14 - 210Hz P=%5,67

- Yüksek geçirgenlikli demir nüveli, hava aralıklı tasarım
- Koruma sınıfı IP 00
- İzolasyon sınıfı: 1. Sınıf, Standart F155 0 C
- Bağıl nem %95 yoğunlaşmayan (DIN 40040)
- Çalışma yüksekliği: 0 - 2000 m
- Çalışma ortamı sıcaklığı: -10 0 C ... + 40 0 C
- Termik Koruması: 120C (NC kontak) aşırı ısınmaya karşı termik koruma

## Monofaze Harmonik Filtre 189-Hz P=%7 Reaktörleri

Sipariş Kodu	Oc kVAr	Ln (mH)	Akım (A)	A	B	C	Ağırlık (Kg.)	Birim Fiyat USD/Adet
EIN-M-0,5/7	0,5kVAr	31,8	2,89	75	70	60	0,9	\$40.00
EIN-M-1/7	1kVAr	12,7	4,35	80	80	78	1,3	\$47.00
EIN-M-1,5/7	1,5kVAr	8,5	6,2	90	70	85	2	\$55.00
EIN-M-2,5/7	2,5kVAr	5,1	10,87	105	120	96	2,5	\$58.00
EIN-M-5/7	5kVAr	2,5	21,74	120	130	120	4,5	\$95.00
EIN-M-10/7	10kVAr	1,3	43,48	200	160	150	7,2	\$140.00

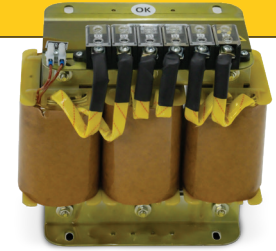

## Trifaze Harmonik Filtre (134Hz p=%14 - THDv %10) Reaktörleri

Sipariş Kodu	Ln (mH)	I rms (A)	I th (A)	I lin (A)	A	B	C	Ağırlık (Kg.)	Birim Fiyat USD/Adet
EIN-T-3,1/14	33,16	4,77	5,71	5,18	168	160	74	7,65	\$100.00
EIN-T-5/14	16,58	7,65	8,42	13,77	168	180	84	8,7	\$125.00
EIN-T-6,25/14	13,26	9,56	11,42	17,21	168	180	94	8,75	\$135.00
EIN-T-7,5/14	11,05	11,47	12,62	20,66	210	210	100	8,9	\$155.00
EIN-T-10/14	8,29	15,30	16,83	27,54	210	240	100	11,9	\$170.00
EIN-T-12,5/14	6,6	19,12	21,04	34,43	210	240	110	12,2	\$195.00
EIN-T-15/14	5,5	22,95	25,25	41,31	210	240	110	14,8	\$215.00
EIN-T-20/14	4,12	30,60	33,66	55,08	210	240	120	15,2	\$230.00
EIN-T-25/14	3,3	28,25	42,08	68,85	260	300	126	17,8	\$250.00
EIN-T-30/14	2,75	45,90	50,49	82,62	260	300	136	30,5	\$300.00
EIN-T-40/14	2,06	61,20	67,32	110,16	260	300	146	33,5	\$320.00
EIN-T-50/14	1,66	76,5	84,15	137,70	260	300	156	37,6	\$370.00
EIN-T-60/14	1,37	91,8	100,98	165,24	310	360	156	41	\$500.00

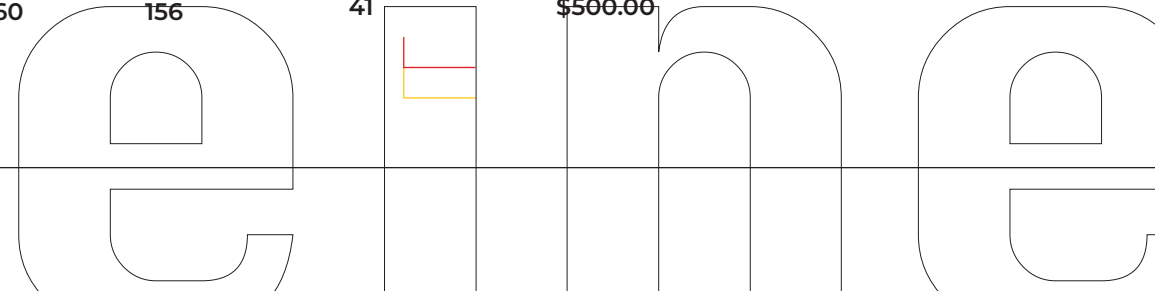
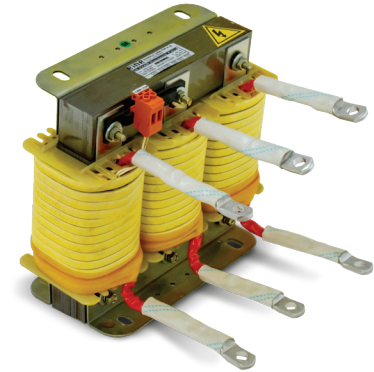

## İzoleli Trafo



Sipariş Kodu	Açıklama	Birim Fiyat USD/Adet
EIN-IKT-23023025	230/230VAC 25VA İzoleli Trafo	\$30
EIN-IKT-23023050	230/230VAC 50VA İzoleli Trafo	\$38
EIN-IKT-230230100	230/230VAC 100VA İzoleli Trafo	\$41
EIN-IKT-230230150	230/230VAC 150VA İzoleli Trafo	\$48
EIN-IKT-230230200	230/230VAC 200VA İzoleli Trafo	\$67
EIN-IKT-230230250	230/230VAC 250VA İzoleli Trafo	\$72
EIN-IKT-230230300	230/230VAC 300VA İzoleli Trafo	\$90
EIN-IKT-230230400	230/230VAC 400VA İzoleli Trafo	\$101
EIN-IKT-230230500	230/230VAC 500VA İzoleli Trafo	\$115
EIN-IKT-230230630	230/230VAC 630VA İzoleli Trafo	\$145

## İzoleli Trafo

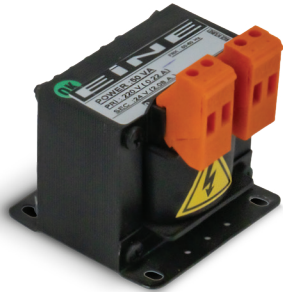

Sipariş Kodu	Açıklama	Birim Fiyat USD/Adet
EIN-IKT-230024025	230/24VAC 25VA Kumanda Trafosu	\$30
EIN-IKT-230024050	230/24VAC 50VA Kumanda Trafosu	\$38
EIN-IKT-230024100	230/24VAC 100VA Kumanda Trafosu	\$41
EIN-IKT-230024150	230/24VAC 150VA Kumanda Trafosu	\$48
EIN-IKT-230024200	230/24VAC 200VA Kumanda Trafosu	\$67
EIN-IKT-230024250	230/24VAC 250VA Kumanda Trafosu	\$72
EIN-IKT-230024300	230/24VAC 300VA Kumanda Trafosu	\$90
EIN-IKT-230024400	230/24VAC 400VA Kumanda Trafosu	\$101
EIN-IKT-230024500	230/24VAC 500VA Kumanda Trafosu	\$115
EIN-IKT-230024630	230/24VAC 630VA Kumanda Trafosu	\$145

Sipariş Kodu	Açıklama	Birim Fiyat USD/Adet
EIN-IKT-400230025	400/230VAC 25VA İzoleli Trafo	\$32
EIN-IKT-400230050	400/230VAC 50VA İzoleli Trafo	\$40
EIN-IKT-400230100	400/230VAC 100VA İzoleli Trafo	\$42
EIN-IKT-400230150	400/230VAC 150VA İzoleli Trafo	\$50
EIN-IKT-400230200	400/230VAC 200VA İzoleli Trafo	\$60
EIN-IKT-400230250	400/230VAC 250VA İzoleli Trafo	\$74
EIN-IKT-400230300	400/230VAC 300VA İzoleli Trafo	\$92
EIN-IKT-400230400	400/230VAC 400VA İzoleli Trafo	\$103
EIN-IKT-400230500	400/230VAC 500VA İzoleli Trafo	\$117
EIN-IKT-400230630	400/230VAC 630VA İzoleli Trafo	\$148

Sipariş Kodu	Açıklama	Birim Fiyat USD/Adet
EIN-IKT-400024025	400/24VAC 25VA Kumanda Trafosu	\$32
EIN-IKT-400024050	400/24VAC 50VA Kumanda Trafosu	\$40
EIN-IKT-400024100	400/24VAC 100VA Kumanda Trafosu	\$42
EIN-IKT-400024150	400/24VAC 150VA Kumanda Trafosu	\$50
EIN-IKT-400024200	400/24VAC 200VA Kumanda Trafosu	\$60
EIN-IKT-400024250	400/24VAC 250VA Kumanda Trafosu	\$74
EIN-IKT-400024300	400/24VAC 300VA Kumanda Trafosu	\$92
EIN-IKT-400024400	400/24VAC 400VA Kumanda Trafosu	\$103
EIN-IKT-400024500	400/24VAC 500VA Kumanda Trafosu	\$117
EIN-IKT-400024630	400/24VAC 630VA Kumanda Trafosu	\$148

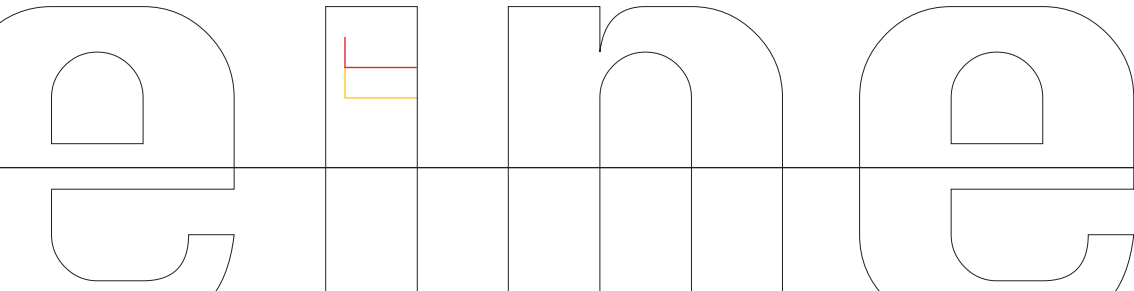

## İzoleli Trafo

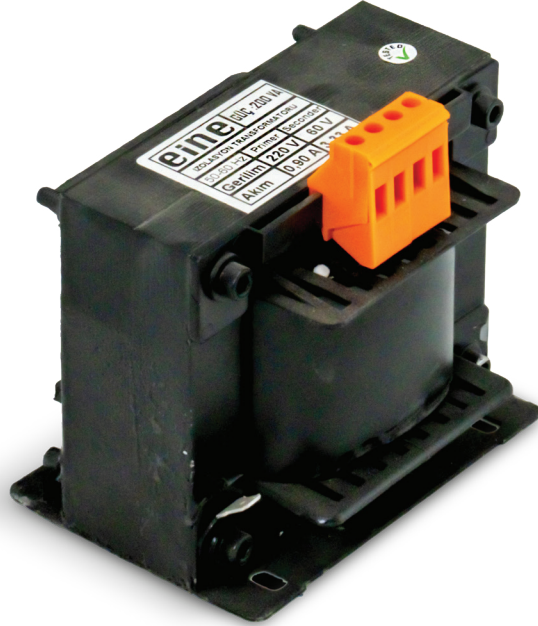

Sipariş Kodu	Açıklama	Birim Fiyat USD/Adet
EIN-IKT-800400001	800/400VAC 1KVA İZOLASYON TRAFOSU	\$160
EIN-IKT-800400002	800/400VAC 2KVA İZOLASYON TRAFOSU	\$270
EIN-IKT-800400003	800/400VAC 3KVA İZOLASYON TRAFOSU	\$310
EIN-IKT-800400005	800/400VAC 5KVA İZOLASYON TRAFOSU	\$605.00
EIN-IKT-800400007,5	800/400VAC 7,5KVA İZOLASYON TRAFOSU	\$770.00
EIN-IKT-800400010	800/400VAC 10 KVA İZOLASYON TRAFOSU	\$1,000.00
EIN-IKT-800400015	800/400VAC 15 KVA İZOLASYON TRAFOSU	\$1,350.00
EIN-IKT-800400020	800/400VAC 20 KVA İZOLASYON TRAFOSU	\$1,900.00
EIN-IKT-800400025	800/400VAC 25 KVA İZOLASYON TRAFOSU	\$2,130.00
EIN-IKT-800400030	800/400VAC 30 KVA İZOLASYON TRAFOSU	\$2,500.00
EIN-IKT-800400040	800/400VAC 40 KVA İZOLASYON TRAFOSU	\$2,750.00
EIN-IKT-800400050	800/400VAC 50 KVA İZOLASYON TRAFOSU	\$4,100.00
EIN-IKT-800400060	800/400VAC 60 KVA İZOLASYON TRAFOSU	\$4,700.00
EIN-IKT-800400080	800/400VAC 80 KVA İZOLASYON TRAFOSU	\$6,000.00

## İzoleli Trafo

Sipariş Kodu	Ürün VA	En (mm)	H(mm)	D (mm)
	50VA	84	90	60
	100VA	84	90	75
	150VA	96	100	80
	200VA	108	110	90
	250VA	108	110	95
	300VA	120	120	94
	400VA	120	120	106
	500VA	120	120	116
	630VA	150	170	100



- Sipariş kodunun son 3 rakamı gerilimini belirtir.
- 12vac -24vac 48vac-110vac gerilimleri için sipariş kodunun ilk 3 rakamını değiştiriniz.
- Standart üretim (Yıldız Yıldız) üretilmektedir. (Yıldız Üçgen) , (Yıldız Zigzag) belirtilmesi gerekmektedir.
- Daha yüksek güçler ve özel voltaj aralıkları için fiyat teklif isteyiniz.

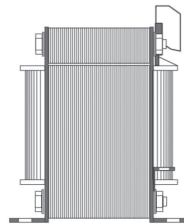
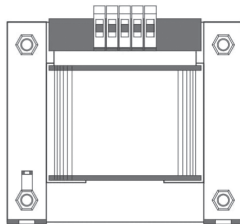

230/ 24 V - 400/24 V  
230/230 V - 400/230 V

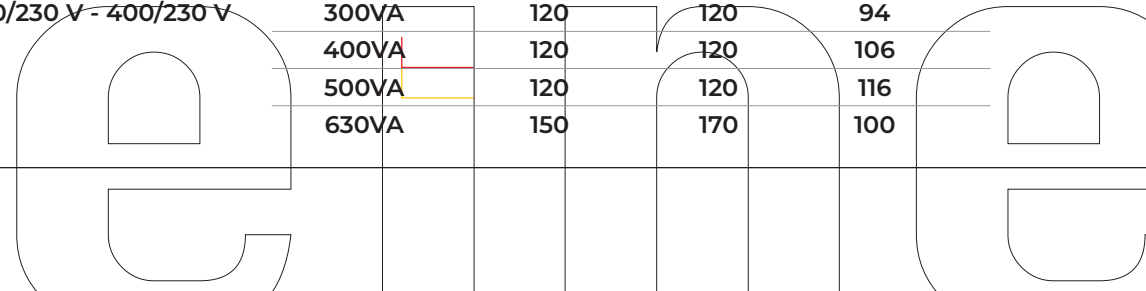

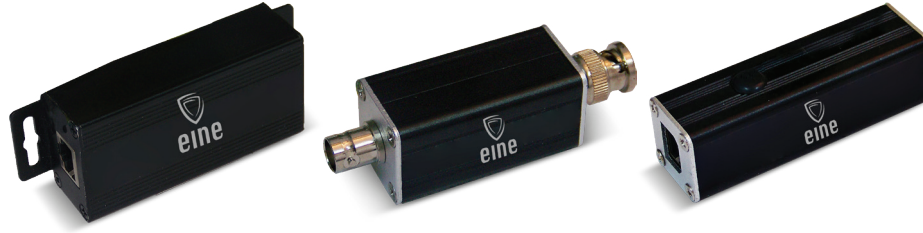

## Parafudrlar

Sipariş Kodu	Tanım	Kutup Sayısı	Uc (V) AC	Iimp (kA)	Iimp (kA)	In (kA)	Up (kA)	Kutu Adet	Birim Fiyat €/Adet
EIN-BC-4P100	Tip 1 + 2 B+C Sınıfı (3+1 FAZ 25kA TOP 100 kA)	4P	320	25(10/350us)	100(8/20us)	20(8/20us)	1,5	1	€ 133,00
EIN-BC-2P100	Tip 1 + 2 B+C Sınıfı (1+1 FAZ 25kA TOP 100 kA)	2P	320	25(10/350us)	100(8/20us)	20(8/20us)	1,5	2	€ 80,00
EIN-B-4P100	Tip 1 B Sınıfı (3+1 FAZ 25kA TOP 100 kA)	4P	275	100(10/350us)	160(8/20us)	100(8/20us)	1,3	1	€ 255,00
EIN-B-2P100	Tip 1 B Sınıfı (1+1 FAZ 25kA TOP 100 kA)	2P	275	100(10/350us)	160(8/20us)	100(8/20us)	1,3	1	€ 143,00
EIN-C-4P40	Tip 2 C Sınıfı (3+1 FAZ 20kA TOP 40 kA)	4P	275		40(8/20us)	20(8/20us)	1,3	1	€ 90,00
EIN-C-2P40	Tip 2 C Sınıfı (1+1 FAZ 20kA TOP 40 kA)	2P	275		40(8/20us)	20(8/20us)	1,3	2	€ 47,00
EIN-CD-4P40	Tip 2+3 C+D Sınıfı (3+1 FAZ 20kA TOP 40 kA)	4P	255		40(8/20us)	20(8/20us)	1,5	1	€ 86,00
EIN-CD-2P40	Tip 2+3 C+D Sınıfı (1+1 FAZ 20kA TOP 40 kA)	2P	275		40(8/20us)	20(8/20us)	1,5	1	€ 67,00
EIN-MONO-1P275	Tip 3 D Sınıfı (MONOFAZE)	1P	275			10(8/20us)	1,3	1	€ 75,00
EIN-PV-3P1200	Tip 1 D Sınıfı 800-1000 VDC	3P	1200	5(10/350us)	50(8/20us)	20(8/20us)	4	1	€ 130,00
EIN-PV-3P1000	Tip 2 D Sınıfı 800-1000 VDC	3P	1000		40(8/20us)	20(8/20us)	4	1	€ 110,00
EIN-DT-48	DATA PARAFUDR 48 VDC	1P	56			5(8/20us)	0,6	1	€ 65,00
EIN-DT-24	DATA PARAFUDR 24 VDC	1P	30			5(8/20us)	0,6	1	€ 65,00
EIN-DT-12	DATA PARAFUDR 12 VDC	1P	15			5(8/20us)	0,6	1	€ 70,00
EIN-DT-6	DATA PARAFUDR 6 VDC	1P	8			5(8/20us)	0,6	1	€ 70,00
EIN-HBR-RJ45	NRTWORK PARAFUDR Giriş-Çıkış RJ45	1P	4			5(8/20us)	0,5	1	€ 75,00
EIN-HBR-CAT6	NRTWORK PARAFUDR Giriş-Çıkış CAT6	1P	8			3(8/20us)	0,6	1	€ 75,00
EIN-HBR-BNC	NRTWORK PARAFUDR Giriş-Çıkış BNC	1P	4			5(8/20us)	0,5	1	€ 75,00



## Analog Ampermetreler

Sipariş Kodu	Tanım	Boyutlar (mm)	Birim Fiyat USD/Adet
EIN-A72-100	100/5A Analog Ampermetre	72x72	19.50 \$
EIN-A72-150	150/5A Analog Ampermetre	72x72	19.50 \$
EIN-A72-200	200/5A Analog Ampermetre	72x72	19.50 \$
EIN-A72-250	250/5A Analog Ampermetre	72x72	19.50 \$
EIN-A72-300	300/5A Analog Ampermetre	72x72	19.50 \$
EIN-A72-400	400/5A Analog Ampermetre	72x72	19.50 \$
EIN-A72-600	600/5A Analog Ampermetre	72x72	19.50 \$
EIN-A72-800	800/5A Analog Ampermetre	72x72	19.50 \$
EIN-A72-1000	1000/5A Analog Ampermetre	72x72	20.50 \$
EIN-A72-1200	1200/5A Analog Ampermetre	72x72	20.50 \$
EIN-A96-50	50/5A Analog Ampermetre	96x96	21.50 \$
EIN-A96-100	100/5A Analog Ampermetre	96x96	21.50 \$
EIN-A96-150	150/5A Analog Ampermetre	96x96	21.50 \$
EIN-A96-200	200/5A Analog Ampermetre	96x96	21.50 \$
EIN-A96-250	250/5A Analog Ampermetre	96x96	21.50 \$
EIN-A96-300	300/5A Analog Ampermetre	96x96	21.50 \$
EIN-A96-400	400/5A Analog Ampermetre	96x96	21.50 \$
EIN-A96-600	600/5A Analog Ampermetre	96x96	21.50 \$
EIN-A96-800	800/5A Analog Ampermetre	96x96	21.50 \$
EIN-A96-1000	1000/5A Analog Ampermetre	96x96	21.50 \$
EIN-A96-1200	1200/5A Analog Ampermetre	96x96	23.50 \$
EIN-A96-1600	1600/5A Analog Ampermetre	96x96	23.50 \$
EIN-A96-2000	2000/5A Analog Ampermetre	96x96	23.50 \$
EIN-A96-2500	2500/5A Analog Ampermetre	96x96	23.50 \$

## Direkt Analog Ampermetreler

Sipariş Kodu	Tanım	Boyutlar (mm)	Birim Fiyat USD/Adet
EIN-A72-05D	5A Analog Direk Ampermetre	72x72	23.00 \$
EIN-A72-10D	10A Analog Direk Ampermetre	72x72	23.00 \$
EIN-A72-15D	15A Analog Direk Ampermetre	72x72	23.00 \$
EIN-A72-20D	20A Analog Direk Ampermetre	72x72	23.00 \$
EIN-A72-25D	25A Analog Direk Ampermetre	72x72	23.00 \$
EIN-A72-30D	30A Analog Direk Ampermetre	72x72	23.00 \$
EIN-A72-40D	40A Analog Direk Ampermetre	72x72	23.00 \$
EIN-A72-50D	50A Analog Direk Ampermetre	72x72	23.00 \$
EIN-A72-60D	60A Analog Direk Ampermetre	72x72	23.00 \$
EIN-A72-75D	75A Analog Direk Ampermetre	72x72	23.00 \$
EIN-A72-100D	100A Analog Direk Ampermetre	72x72	24.50 \$
EIN-A96-30D	30A Analog Direk Ampermetre	96x96	26.50 \$
EIN-A96-50D	50A Analog Direk Ampermetre	96x96	26.50 \$
EIN-A96-60D	60A Analog Direk Ampermetre	96x96	26.50 \$
EIN-A96-75D	75A Analog Direk Ampermetre	96x96	26.50 \$
EIN-A96-100D	100A Analog Direk Ampermetre	96x96	27.00 \$

## Analog Voltmetreler

Sipariş Kodu	Tanım	Boyutlar (mm)	Birim Fiyat USD/Adet
EIN-V72-250	0..250V AC Voltmetre	72x72	20.50 \$
EIN-V72-500	0..500V AC Voltmetre	72x72	20.50 \$
EIN-V96-250	0..250V AC Voltmetre	96x96	23.50 \$
EIN-V96-500	0..500V AC Voltmetre	96x96	23.50 \$

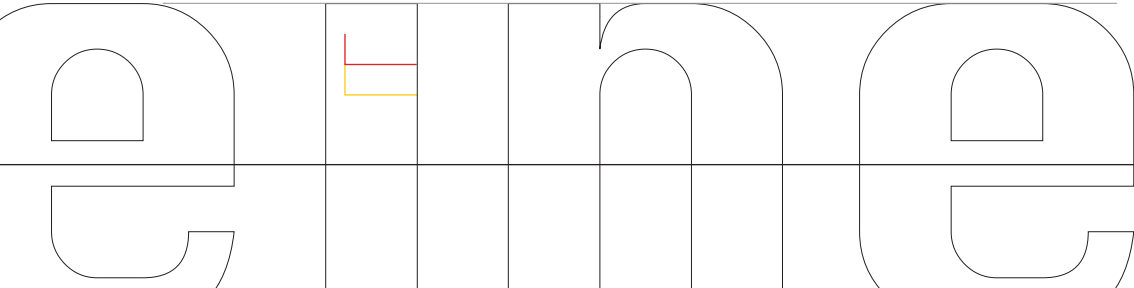
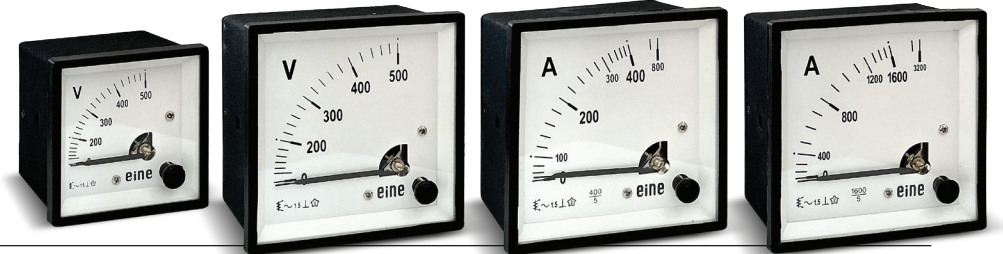

### Bimetal Al-Cu Kablo Pabuçu SKP Sıkmalı Kablo Pabuçları

Sipariş Kodu	Kablo Kesiti (mm <sup>2</sup> )	Delik Çapı	Ölçüler (mm)		Kutu/Ambalaj Adet	Birim Fiyat TL/Adet
			d	l		
BM 16	16	M12	13.0	84.0	100	₺92.00
BM 25	25	M12	13.0	84.0	100	₺92.00
BM 35	35	M12	13.0	84.0	100	₺92.00
BM 50	50	M12	13.0	84.0	50	₺127.00
BM 70	70	M12	13.0	84.0	50	₺127.00
BM 95	95	M12	13.0	84.0	50	₺127.00
BM 120	120	M12	13.0	107.0	20	₺220.00
BM 150	150	M12	13.0	107.0	20	₺220.00
BM 185	185	M12	13.0	117.0	12	₺370.00
BM 240	240	M12	13.0	117.0	12	₺370.00
BM 300	300	M16	17.0	135.0	12	₺440.00
BM 400	400	M16	17.0	135.0	55	₺660.00



### Alüminyum Tip SKP Sıkmalı Kablo Pabuçları

Sipariş Kodu	Delik Çapı	Ölçüler (mm <sup>2</sup> )						Kutu/Amb. Adet	Birim Fiyat TL/Adet
		d	d1	d2	l	a	b		
ALM 16-8	M8	8.5	6.0	10.0	60.0	35.0	13.0	250	₺11.30
ALM 25-8	M8	8.5	7.0	12.0	60.0	35.0	17.0	150	₺15.00
ALM 35-8	M8	8.5	8.2	14.0	75.0	40.0	18.0	100	₺19.00
ALM 50-10	M10	10.5	10.0	16.0	80.0	45.0	20.0	80	₺25.00
ALM 70-10	M10	10.5	11.5	17.5	90.0	50.0	23.0	60	₺37.00
ALM 95-12	M12	13.0	13.5	22.0	100.0	60.0	30.0	40	₺46.50
ALM 120-12	M12	13.0	14.8	22.0	100.0	60.0	30.0	40	₺53.00
ALM 150-12	M12	13.0	16.5	25.0	120.0	70.0	33.0	25	₺75.00
ALM 185-16	M16	17.0	18.5	28.5	130.0	75.0	38.0	20	₺99.50
ALM 240-16	M16	17.0	21.0	32.0	140.0	75.0	43.0	14	₺125.00
ALM 300-16	M16	17.0	23.4	34.0	145.0	80.5	47.0	14	₺155.00
ALM 400-16	M16	21.0	25.9	37.8	185.0	105.0	51.0	14	₺248.00

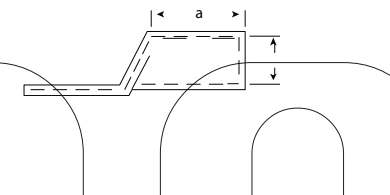
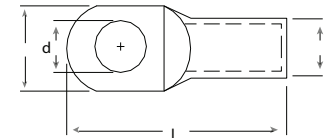

## SKP Sıkmalı Kablo Pabuçları Ekonomik Tip

Sipariş Kodu	Kablo Kesiti (mm <sup>2</sup> )	Delik Çapı	Ölçüler (mm <sup>2</sup> )							Kutu/Amb. Adet	Birim Fiyat TL/Adet
			d	c1	c2	l	a	b			
E16-6	16	M6	6.5	7.0	6.5	29.0	12.0	11.0	600	₺11.00	
E16-8	16	M8	8.5	9.0	8.0	33.0	12.0	13.0	600	₺11.00	
E25-8	25	M8	8.5	9.3	7.7	39.0	16.0	13.0	400	₺20.00	
E35-8	35	M8	8.3	9.7	8.3	44.0	19.0	15.5	300	₺27.00	
E50-10	50	M10	10.5	12.0	12.0	51.5	21.0	17.6	200	₺38.00	
E 70-10	70	M10	10.5	10.0	12.0	54.0	23.0	21.0	125	₺58.00	
E95-12	95	M12	10.5	12.0	10.0	59.0	26.0	23.5	100	₺70.00	
E120-12	120	M12	13.0	14.5	13.0	69.0	29.0	27.0	60	₺97.00	
E150-12	150	M12	13.0	16.5	16.5	76.0	30.0	29.2	50	₺160.00	
E185-16	185	M16	17.0	18.0	17.0	82.0	33.0	32.3	40	₺190.00	
E240-16	240	M16	17.0	18.0	17.0	89.0	38.0	37.6	40	₺275.00	
E300-16	300	M16	17.0	18.0	18.0	98.0	45.5	41.0	25	₺300.00	



- Malzeme: EN13600 standart bakır
- Yüzey: Kalay



- Ürünlerimiz 3-6 micron arasında kalay kaplamalıdır.
- Kablonun daha rahat girebilmesi için havşalı olarak üretilmektedir.
- Kablo pabuçlarımız ve ek muflarımız EN13600 standardında bakırdan imal edilmektedir.
- Koyu renk ile belirtilen kablo pabuçları standart üretimimizdir. Diğer ölçüler için stok durumu sorunuz.
- Firmamızın önceden haber vermeden ürün ölçülerinde değişiklik yapma hakkı saklıdır.

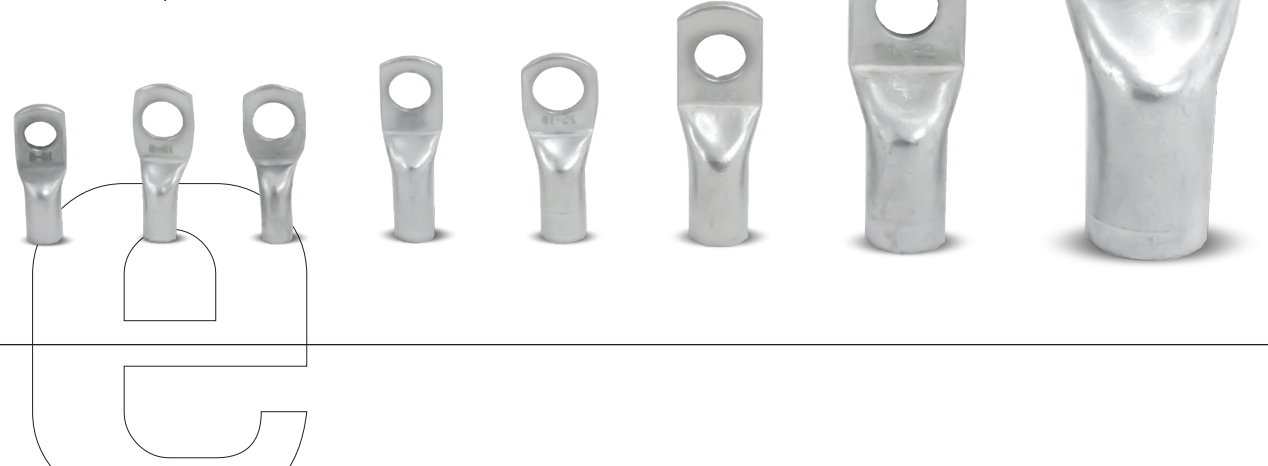
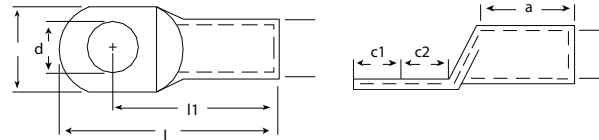

## Standart Tip SKP Sıkmalı Kablo Pabuçları

Sipariş Kodu	Kablo Kesiti (mm <sup>2</sup> )	Delik Çapı	Ölçüler (mm)										Kutu/Amb. Birim Fiyat	
			d	d1	d2	l	l1	a	b	c1	c2	Adet	TL/Adet	
S 10-6	10	M6	6.5	4.4	6.3	29.0	22.0	12.0	11.0	6.5	7.0	750	₺11.00	
S 10-8	10	M8	8.5	4.4	6.3	33.0	25.0	12.0	13.5	8.0	9.0	750	₺11.00	
S 16-6	16	M6	6.5	5.5	7.5	29.0	21.0	12.0	11.0	8.0	9.0	400	₺15.00	
S 16-8	16	M8	8.5	5.5	7.5	33.0	25.0	12.0	13.5	8.0	9.0	400	₺18.00	
S 16-10	16	M10	10.5	5.5	7.5	33.0	25.0	12.0	16.0	8.0	9.0	400	₺18.00	
S 25-6	25	M6	6.5	7.0	9.5	39.0	31.3	16.0	13.5	7.7	9.3	350	₺27.00	
S 25-8	25	M8	8.5	7.0	9.5	39.0	31.3	16.0	13.5	7.7	9.3	350	₺27.00	
S 25-10	25	M10	10.5	7.0	9.5	39.0	31.3	16.0	16.0	7.7	9.3	300	₺28.00	
S 35-6	35	M6	6.5	8.5	11.0	44.0	35.7	19.0	15.5	8.3	9.7	200	₺37.00	
S 35-8	35	M8	8.5	8.5	11.0	44.0	35.7	19.0	15.5	8.3	9.7	200	₺37.00	
S 35-10	35	M10	10.5	8.5	11.0	44.0	35.7	19.0	15.5	8.3	9.7	200	₺40.00	
S 50-8	50	M8	8.5	10.0	12.5	51.5	39.5	21.0	19.0	12.0	12.0	150	₺54.00	
S 50-10	50	M10	10.5	10.0	12.5	51.5	39.5	21.0	19.0	12.0	12.0	150	₺58.00	
S 50-12	50	M12	13.0	10.0	12.5	50.5	39.5	21.0	19.0	12.0	12.0	150	₺58.00	
S 70-8	70	M8	8.5	11.5	14.5	54.0	42.0	23.0	21.0	12.0	10.0	100	₺77.00	
S 70-10	70	M10	10.5	11.5	14.5	54.0	42.0	23.0	21.0	12.0	10.0	100	₺77.00	
S 70-12	70	M12	13.0	11.5	14.5	54.0	42.0	23.0	21.0	12.0	10.0	100	₺77.00	

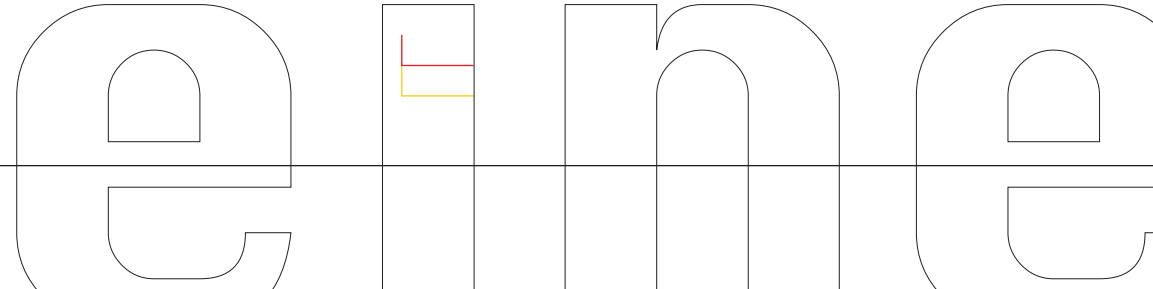
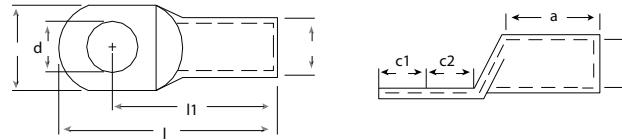

## SKP Sıkmalı Kablo Pabuçları Standart Tip

Sipariş Kodu	Kablo Kesiti (mm <sup>2</sup> )	Delik Çapı	Ölçüler (mm <sup>2</sup> )										Kutu/Amb. Birim Fiyat	
			d	d1	d2	l	l1	a	b	c1	c2	Adet	TL/Adet	
S 95-8	95	M8	8.5	13.5	16.5	59.0	49.0	26.0	24.5	10.0	12.0	75	₺95.00	
S 95-10	95	M10	10.5	13.5	16.5	59.0	49.0	26.0	24.5	10.0	12.0	75	₺95.00	
S 95-12	95	M12	13.0	13.5	16.5	59.0	49.0	26.0	24.5	10.0	12.0	75	₺95.00	
S 120-10	120	M10	10.5	15.5	19.0	69.0	56.0	29.0	28.0	13.0	14.5	50	₺135.00	
S 120-12	120	M12	13.0	15.5	19.0	69.0	56.0	29.0	28.0	13.0	14.5	50	₺135.00	
S 120-16	120	M16	17.0	15.5	19.0	69.0	56.0	29.0	28.0	13.0	14.5	50	₺135.00	
S 150-10	150	M10	10.5	16.5	21.0	76.0	60.0	30.0	30.0	16.5	16.5	40	₺213.00	
S 150-12	150	M12	13.0	16.5	21.0	76.0	60.0	30.0	30.0	16.5	16.5	40	₺213.00	
S 150-16	150	M16	17.0	16.5	21.0	76.0	60.0	30.0	30.0	16.5	16.5	40	₺213.00	
S 185-12	185	M12	13.0	18.5	23.0	82.5	65.5	33.0	34.0	17.0	18.0	30	₺264.00	
S 185-16	185	M16	17.0	18.5	23.0	82.5	65.5	33.0	34.0	17.0	18.0	30	₺264.00	
S 240-12	240	M12	13.0	21.0	26.0	89.0	72.0	38.0	38.0	17.0	18.0	25	₺345.00	
S 240-16	240	M16	17.0	21.0	26.0	89.0	72.0	38.0	38.0	17.0	18.0	25	₺345.00	



- Malzeme: EN13600 standart bakır
- Yüzey: Kalay



- Ürünlerimiz 3-6 micron arasında kalay kaplamalıdır.
- Kablonun daha rahat girebilmesi için havşalı olarak üretilmektedir.
- Kablo pabuçlarımız ve ek muflarımız EN13600 standardında bakırdan imal edilmektedir.
- Koyu renk ile belirtilen kablo pabuçları standart üretimimizdir. Diğer ölçüler için stok durumu sorunuz.
- Firmamızın önceden haber vermeden ürün ölçülerinde değişiklik yapma hakkı saklıdır.

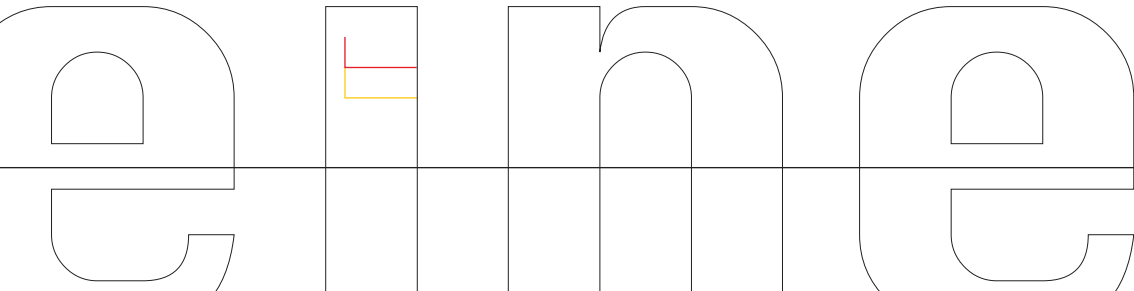

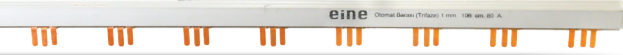

## Trifaze Baralar

Sipariş Kodu	Kesit	Kutu/Ambalaj Adet	TL/Adet
3-63-53	53 cm 1 mm 63 A	25	Fiyat Sorunuz
3-63-106	106 cm 1 mm 63 A	25	Fiyat Sorunuz
3-80-53	53 cm 1 mm 80 A	25	Fiyat Sorunuz
3-80-106	106 cm 1 mm 80 A	25	Fiyat Sorunuz
3-125-53	53 cm 1,5 mm 125 A	25	Fiyat Sorunuz
3-125-106	106 cm 1,5 mm 125 A	25	Fiyat Sorunuz



## Kapak

Sipariş Kodu	Malzeme	Kutu/Ambalaj Adet	TL/Adet
3 Kapak	Trifaze Yan Kapak	500	Fiyat Sorunuz
1 Kapak	Monofaze Yan Kapak	500	Fiyat Sorunuz



## W Otomat Ray Sacı

Sipariş Kodu	Kesit	Kutu/Ambalaj Adet	TL/Adet
EİN-RAY1	1mm 35x7,5 mm 1 MT	50	Fiyat Sorunuz
EİN-RAY2	1mm 35x7,5 mm 2 MT	25	Fiyat Sorunuz
EİN-GRAY1	1mm 35x15 Geniş Ray 1 MT	40	Fiyat Sorunuz
EİN-GRAY2	1mm 35x15 Geniş Ray 2 MT	20	Fiyat Sorunuz



## Monofaze Baralar

Sipariş Kodu	Kesit	Kutu/Ambalaj Adet	TL/Adet
1-53-1	53 cm 1 mm	50	Fiyat Sorunuz
1-106-1	106 cm 1 mm	50	Fiyat Sorunuz
1-53-1,5	53 cm 1,5 mm	50	Fiyat Sorunuz
1-106-1,5	106 cm 1,5 mm	50	Fiyat Sorunuz



## Ray Tipi Pano Prizi 220 V

Sipariş Kodu	Açıklama	Kutu/Ambalaj Adet	TL/Adet
EİN-PRİZ	220V Ray Tipi Kapaklı Priz	10	₺150



## Ray Taşıyıcı

Sipariş Kodu	Açıklama	Kutu/Ambalaj Adet	TL/Adet
EİN-RAYAL	Ray Taşıyıcı Alüminyum	100	Fiyat Sorunuz
EİN-RAYGAL	Ray Taşıyıcı Galvaniz	100	Fiyat Sorunuz

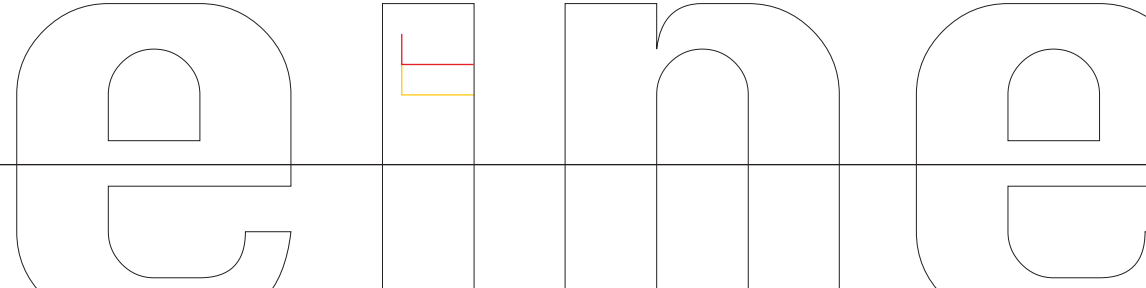

# eine

**İç Anadolu Bölgesi**  
**Ankara Merkez Ofis**  
1440. Cd. Köşe İvedik  
İş Merkezi K9  
No: 224 İvedik OSB  
Yenimahalle/ Ankara  
**Dursun Kaya**  
+90 0544 906 56 58

**Ege ve**  
**Marmara Bölgesi**  
İkitelli OSB Mah.  
Heskoop J Blok 1. Kat  
No: 28 Sinpaş İş Modern  
Başakşehir/İstanbul  
**Serhat Efek**  
+90 0533 391 19 89

**Güneydoğu Bölgesi**  
**Bünyamin Çakmak**  
+90 0530 822 84 10  
**İhracat Direktörü**  
**Export Director**  
Elzbeta Nuristani  
elizabeth@einetr.com

[info@einetr.com](mailto:info@einetr.com)  
[www.einetr.com](http://www.einetr.com)

